

Présentation Corbeilles

Introduction

Nous vous présentons une sélection de corbeilles de tris, conçues pour répondre à tous vos besoins en matière de gestion des déchets, que ce soit en intérieur ou en extérieur. Nos modèles sont disponibles dans une variété d'options pour s'adapter parfaitement à votre environnement et à vos exigences spécifiques.

Options Disponibles

Chaque modèle de corbeille peut être personnalisé avec les options suivantes :

- **Simple Flux** : Pour un tri des déchets simple.
- **Bi-Flux** : Permet de séparer deux types de déchets (par exemple, recyclable et non recyclable).
- **Option Anti-Corrosion** : Un traitement spécifique pour une durabilité accrue dans les environnements humides ou salins.
- **Pare-Pluie** : Un couvercle spécialement conçu pour protéger le contenu de la pluie et éviter les débordements.

Pages de Présentation des Produits

Vous trouverez ci-dessous des pages détaillées pour chaque modèle, présentant leurs spécifications techniques, leurs dimensions et leurs avantages spécifiques. N'hésitez pas à nous contacter pour toute demande de personnalisation ou pour obtenir un devis.



Corbeille Oblique Bi-Flux Arabesque

SIGNALÉTIQUE ET POSE



Dimensions:

Hauteur: 747 mm | Diamètre: 466 mm | Capacité corbeille: 50x2 lt

Poids: 26 kg | Poids de la couverture (optional): 4 kg

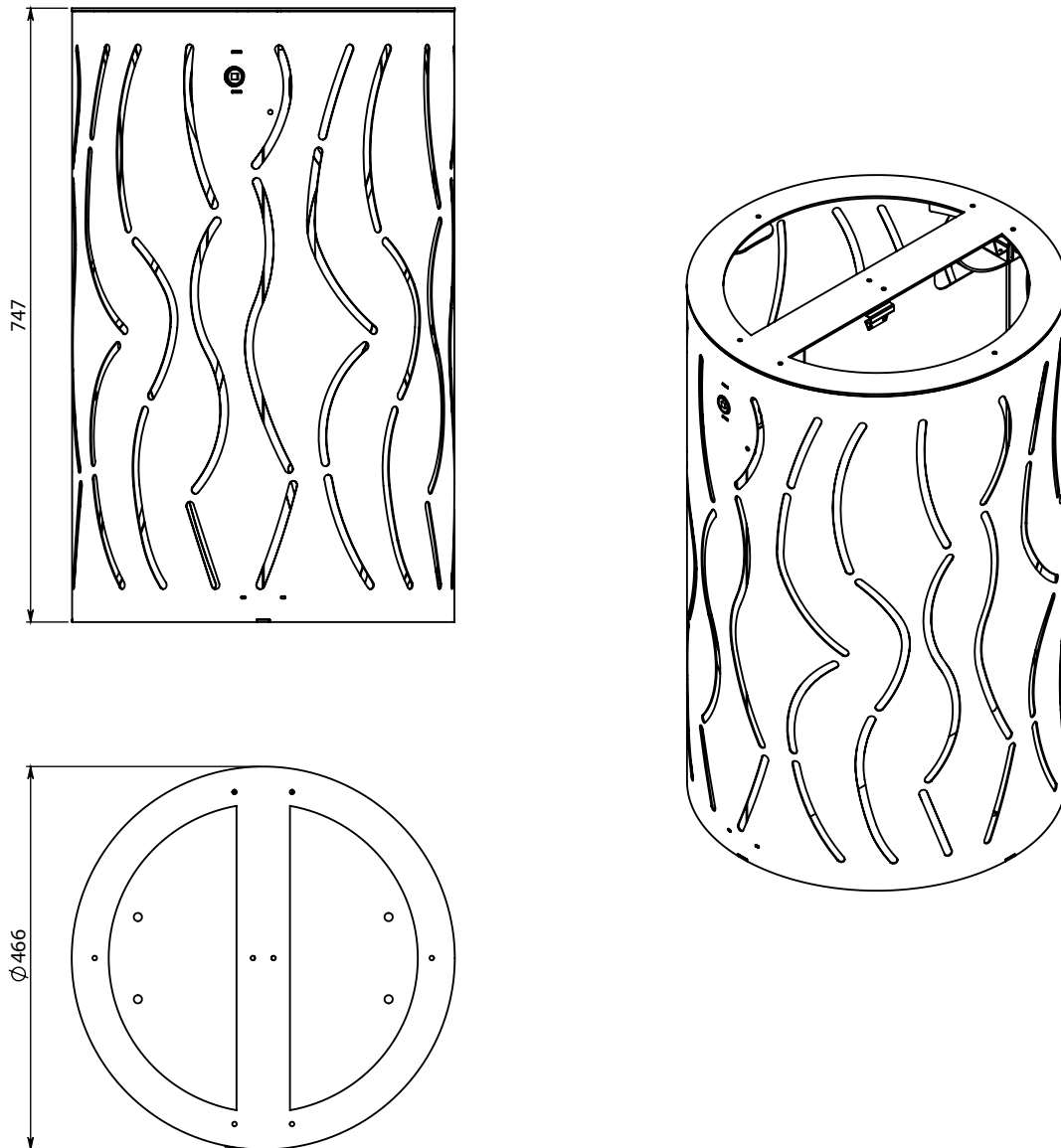

Description:

Corbeille cylindrique avec couvercle constituée de tôles acier traitées par découpe laser représentant une géométrie, roulées, pliées et soudées.

Ouverture et accès aux bacs intérieurs par le dessus. Fermeture par clé triangulaire.

Pour la fabrication de ce produit, on utilise l'acier, qui est ensuite traité avec un cycle de sablage, cathaphorèse et revêtement en poudre polyester avec Ral au choix.

Ce cycle garantit la protection des produits peints, dans un environnement de classe C4 anticorrosion.



Corbeille Intérieur

SIGNALETIQUE ET POSE



SIGNALETIQUE ET POSE

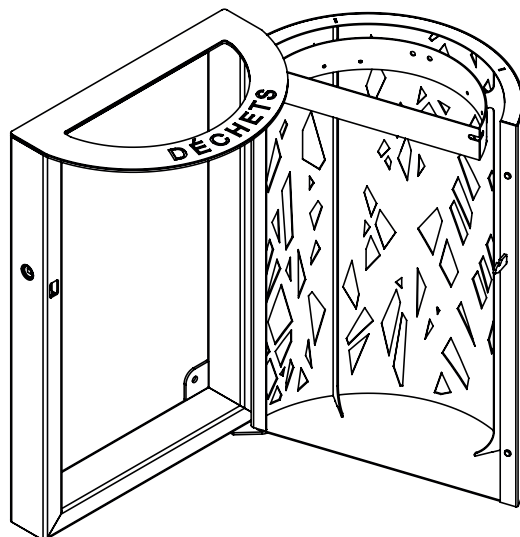
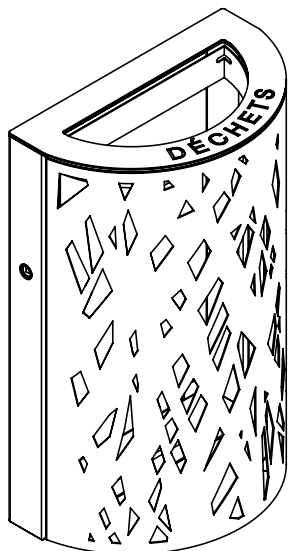
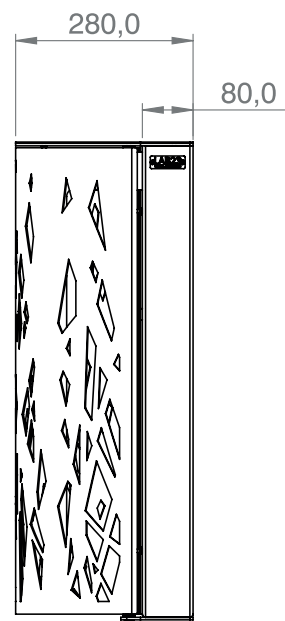
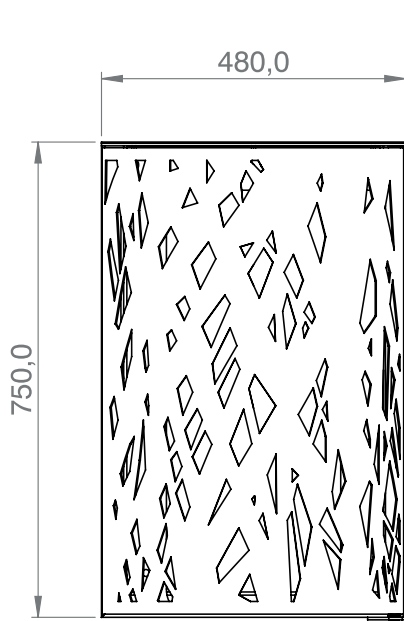
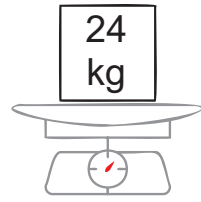
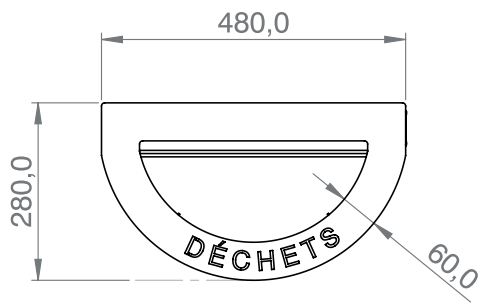

Materiali / Materials / Matériaux / Materiales

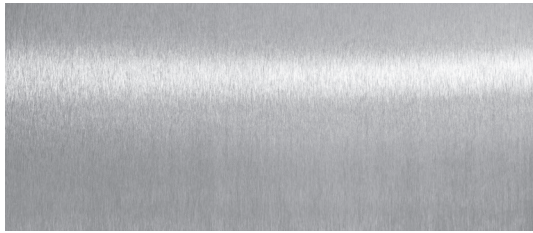

ACCIAIO INOX / STAINLESS STEEL
ACIER INOXYDABLE / ACERO INOXIDABLE



ACCIAIO ZINCATO / GALVANIZED STEEL
ACIER GALVANISÉ / ACERO GALVANIZADO

Colore / Colour / Couleur / Color

FINITURA OPACA / MATTE FINISH / FINI MAT / ACABADO MATE

FINITURA LUCIDA / GLOSSY FINISH / FINI LUSTRÉ / ACABADO BRILLANTE



Strumenti / Tools

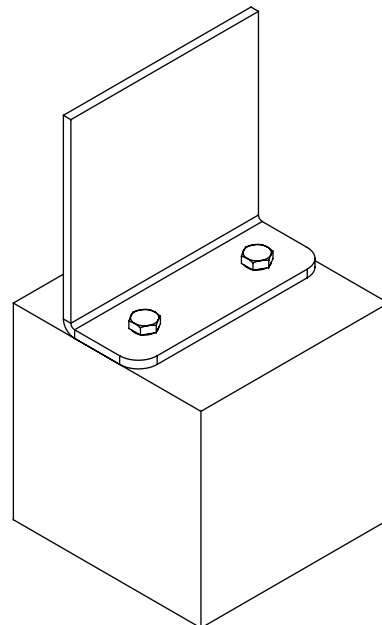
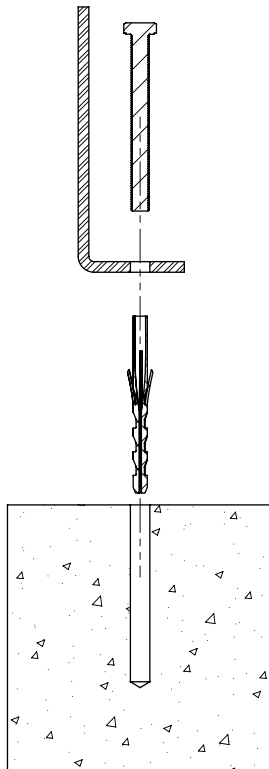
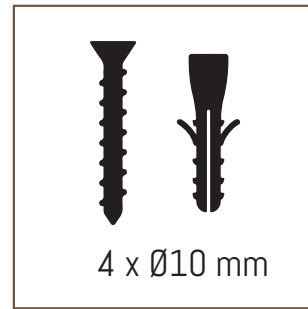
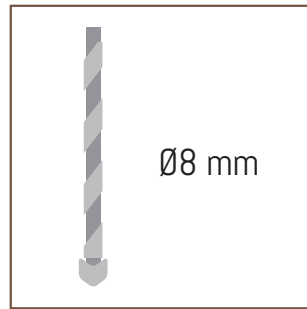
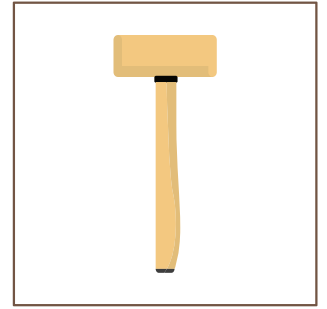
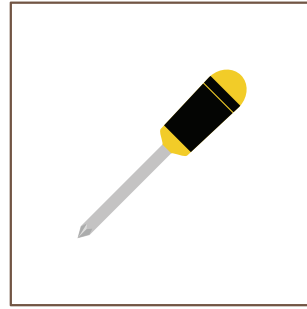
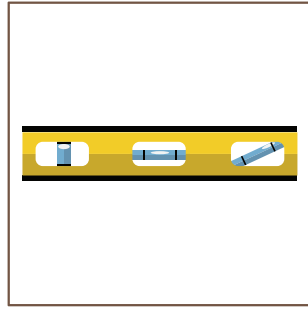
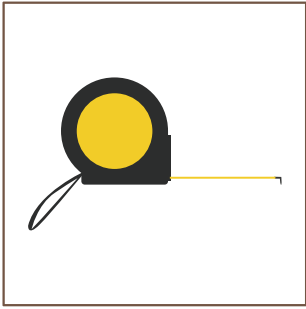



SIGNALETIQUE ET POSE

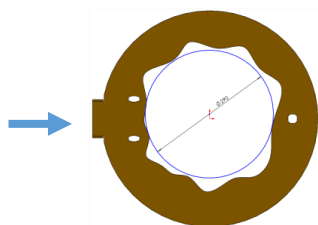

Ø29



Verrouillage du couvercle avec une clé triangulaire 8mm



Différents types d'ouvertures possibles sur demande selon quantitatif



Corbeille Oblique Simple



DESCRIPTION

- Poubelle simple flux en acier ép.1,5 mm et 3 mm
- Protection anticorrosion par cataphorèse et finition peinture époxy RAL7016 pour le corps et la coiffe et RAL 1018 pour le couvercle.
- Capacité : 80/110 litres
- Couvercle avec ouverture centrale Ø.29 cm (forme nuage)avec joint caoutchouc au pourtour.
- Verrouillage du couvercle avec clé triangulaire (1 clé fournie)
- Système avec anneau porte-sac
- Retrait du sac par le dessus
- Paroi avec découpe ajourée anti-rongeurs, respecte aussi les normes Vigipirate
- A poser ou à fixer au sol (visserie sol fournie)



DIMENSIONS/POIDS

Ø 48 cm x H.85 cm

Poids net : 18 kg



COLISAGE

Unités par palette : 6

Unités par carton : 1

Dimensions palette : L.150. x l.110 x H.100 cm

Poids brut : 160 kg



COLORIS

RAL 7016 – Corps et coiffe



RAL 1018 – Couvercle percé





SIGNALETIQUE ET POSE



Corbeille Oblique Simple avec Couvercle



DESCRIPTION

- Poubelle mono-flux en acier ép. 1,5 mm et 3 mm
- Protection cataphorèse et finition peinture époxy
- Capacité : 120 litres
- Couvercle gris avec sticker « NON RECYCLABLE » ou jaune « RECYCLABLE »
- Système avec anneau porte-sac
- Retrait du sac par le dessus
- Paroi avec découpe ajourée anti-rongeurs, respecte aussi les normes Vigipirate
- A fixer au sol (visserie sol fournie)



DIMENSIONS/POIDS

Ø 48 cm x H. 85,5 cm

Poids net : 25 kg



COLISAGE

Unités par palette : 6

Unités par carton : 1

Dimensions palette : L. 120. x l. 100 x H. 100 cm

Poids brut : 160 kg



COLORIS

Réf. 02A0120 « NON RECYCLABLE »

Code EAN : 34389202101201



RAL 7016

Réf. 02A0121 « RECYCLABLE »

Code EAN : 34389202101218



RAL 1018/7016



SACS COMPATIBLES

Noir réf. 162792_P

Transparent réf. 162899



SIGNALETIQUE ET POSE



Corbeille Oblique Bi-Flux

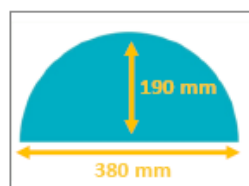

Ouverture



En standard : Stickers gris «autres déchets» et jaune «recyclable». Si autre choix, à préciser lors de la commande parmi «papier» - «plastique» et «bio-déchets»



Clé triangulaire fournie



Options : Couvercle anti-pluie et éteignoir à cigarettes inox



DESCRIPTION

- Poubelle bi-flux en acier ép.1,5 mm et 3 mm
- Protection cataphorèse et finition peinture époxy
- Capacité : 2 x 60 litres
- Couvercle avec sticker pour identification du type de déchets,
- Système avec anneaux porte-sac
- Paroi avec découpe ajourée : respecte les normes Vigipirate
- Couvercle avec ouverture verrouillable (1 clé triangulaire 8 mm fournie)
- A poser ou à fixer au sol (visserie non fournie)



DIMENSIONS/POIDS

Ø 48 cm x H.85,5 cm

Poids net : 25 kg



COLISAGE

Unités par palette : 6

Unités par carton : 1

Dimensions palette : L.120. x l.100 x H.100 cm

Poids brut : 160 kg



COLORIS



Structure
RAL 7016

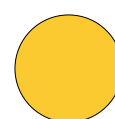

½ couvercle
« RECYCLABE »



½ couvercle
« AUTRES DECHETS »



SIGNALÉTIQUE ET POSE



Option Pare-pluie



Coiffe compatible avec nos corbeilles

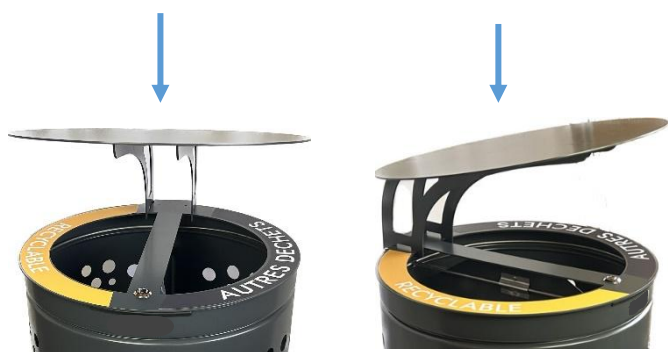
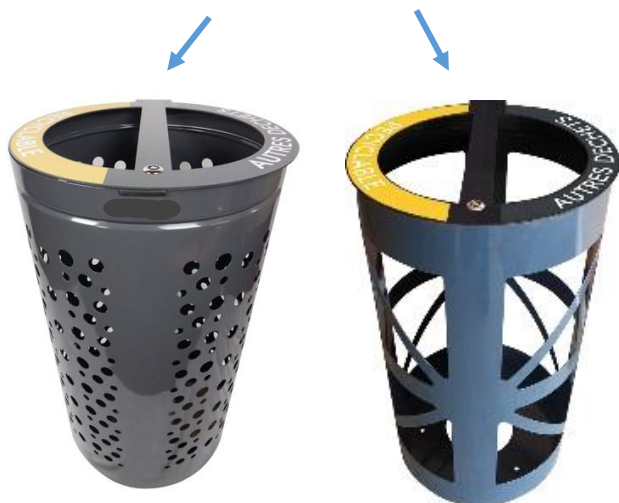

DESCRIPTION

- Coiffe pare-pluie pour corbeille
- Légèrement inclinée (12°) pour faciliter l'écoulement des eaux de pluie et éviter le dépôt de débris sur le dessus
- Système recommandée pour une utilisation optimale de nos corbeilles
- Acier ép.3mm recouvert d'une protection anti-rouille et peinture de finition époxy haute résistance.
- Montage en usine de préférence avec l'assemblage de la corbeille,



DIMENSIONS/POIDS

Ø 48 cm

Poids net : 5,2 kg



COLORIS



RAL 7016



Corbeille 018

SIGNALÉTIQUE ET POSE

Compact et intuitive / Compact and Intuitive

Avec ses 3 compartiments, la corbeille 018 répond au besoin de tri le plus exigeant dans un diamètre optimisé. Son décor « bulles » lui donne une personnalité joyeuse tout en permettant à la sécurité et aux services techniques de visualiser le contenu. Chaque compartiment est accessible individuellement et verrouillé par une serrure.

With its 3 compartments, the O3 Trash meets the most demanding requirements in an optimized diameter. Its «bubble» pattern makes it joyful while enabling Safety and Technical Services to see the content. Each compartment is individually accessible and locked.



CORBEILLE / BIN 03

∅ 560 mm
H 890 mm
kg 90
L 3 x 45

MATÉRIAUX / MATERIALS
acier / steel

OPTION / OPTION
toit ou cendrier / cap or ashtray

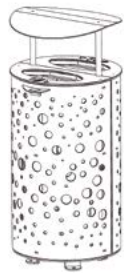

CORBEILLE / BIN 02

∅ 490 mm
H 1 151 mm
kg 67
L 2 x 60

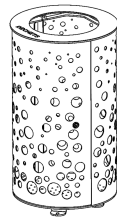

CORBEILLE / BIN 01

∅ 510 mm
H 905 mm
kg 67
L 120



